



V. Детали из ЛДСП. Козырьки, полки, обвязка.

Козырьки и полки декоративные.

Козырьки и полки изготавливаются из ЛДСП в цвет каркаса т.16 мм и 22 мм и закрепляются поверх настенных шкафов с помощью сквозных стяжек из расчета 2шт. на 1 ед. (длину) козырька. К стене крепление осуществляется с помощью дополнительных аксессуаров - менсолодержателей.

Возможно изготовление деталей из ЛДСП по размерам клиента длиной не более 2000 мм, с указанием облицовываемых кромок. Цена деталей из ЛДСП за 1 кв.м.

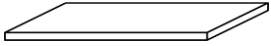
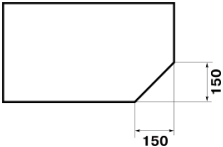
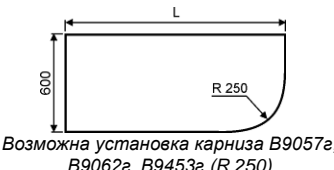
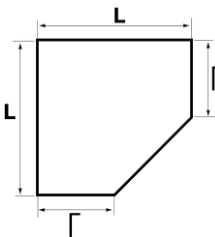
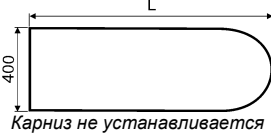
В козырьки и полки, а также поверх них могут устанавливаться светильники.

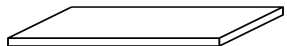
№ п/п	Наименование изделия	Эскиз	Код	Цвет	Габариты	Ед. изм.
1.	Прямой козырек		722 590 284 3412 830 580	Ноче Экко Белый Белый ясень Черный Бежевый Серый	Г=600 мм Lmax=2400 мм Т=16 мм	М.пог.
	Козырек со скосом					
2.	Козырек с радиусом		722 590 284 3412 830 580	Ноче Экко Белый Белый ясень Черный Бежевый Серый	Г=600 мм Lmax=2400 мм Т=16 мм	М.пог.
3.	Козырек трапеция		722 590 284 3412 830 580	Ноче Экко Белый Белый ясень Черный Бежевый Серый	Г=600 мм L=800 мм Т=16 мм	Шт.
					Г=335 мм L=600 мм Т=16 мм	
					Г=315 мм L=600 мм Т=16 мм	
4.	Козырек для барной стойки		722 590 284 3412 830 580	Ноче Экко Белый Белый ясень Черный Бежевый Серый	Г=400 мм L=1695 мм Т=16 мм	Шт.
					Г=600 мм L=1695 мм Т=16 мм	
5.	Козырек-полка Т=16 мм		722 590 284 3412 830 580	Ноче Экко Белый Белый ясень Черный Бежевый Серый	Г=335 мм Lmax=2400 мм	М.пог.
	Полка декоративная Т=16 мм				Г=315 мм Lmax=2400 мм	М.пог.

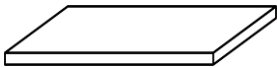
6.	Козырек-полка Т=22 мм		722 590 284 3412 830 580	Ноче Экко Белый Белый ясень Черный Бежевый Серый	Г=335 мм Lmax=2400 мм	М.пог.
	Полка декоративная Т=22 мм				Г=315 мм Lmax=2400 мм	М.пог.

Дополнительная фурнитура и рекомендации для установки.

1. Не рекомендуется ставить обвязку на позиции со складными подъемными механизмами (В1751-60АБ,-80АБ, -90АБ, В1751-60Б,-80Б,-90Б, В1759-60Б,-80Б,-90Б, В1530Б, В1531Б, В1532Б, В1533Б, В1680Б, В1681Б, В1530АБ, В1531АБ, В1680АБ) т.к верхняя панель обвязки мешает полному открыванию дверей.

2. При заказе полки декоративной указывать уголки мебельные пластмассовые из расчета 2шт. на сторону.



3. Стяжка межсекционная.

Наименование изделия	Эскиз	Ед. изм.	Рекомендация по каталогу
Стяжка межсекционная VHS 32/27		Шт.	1. Для крепления козырька – 2 шт. на длину козырька. 2. Для стягивания каркасов шкафов-столов и шкафов настенных между собой из расчета 2 шт. для одного соединения.
Стяжка межсекционная VHS32/35			1. Для стягивания козырька-полки т.25мм со шкафами настенными - 2шт. на козырек. 2. Для стягивания обвязки кухни со шкафами настенными. Рекомендуется стягивать нижнюю горизонтальную стенку с каркасами шкафов из расчета 2 стяжки на одно соединение. Количество соединений определяется равным 2стяжки.на 1п.м детали размером Ах340
Стяжка эксцентриковая Rastex 15/16			Для стягивания элементов каркаса обвязки между собой, из расчета 2стяжки на одно соединение На конструкцию по рис.1 необходимо 8 стяжек

Каркасная конструкция.

Каркасная конструкция из ЛДСП Т=22 мм.

Ах340 - 2шт. Детали облицованы с четырех сторон кромкой ПВХ т.2мм

Вх340 - 2шт. Детали облицованы по размеру «В» кромкой ПВХ т.2мм (2 стороны)

Выполнение расчета размеров обвязки:

1. Ширина стенки горизонтальной обвязки **A** = сумме ширин всех позиций входящих в обвязку + добавить по 2мм на каждую позицию, + две толщины стенок вертикальных (44мм)
 $A = (H1+H2+H3...)+2л+44,$
 где: H1,H2,H3... - ширина позиций, в обвязке;
 л - количество шкафов.
2. Высота каркаса обвязки **B** = наибольшей высоте шкафа навесного + 4мм.
3. Высота нижней обвязки *Рис.2* **B1** = Н каркаса шкафа-стола + высота ножек (100 или 150мм)
B1 = 820 мм или 870 мм. Детали облицованы с четырех сторон кромкой ПВХ т.2мм

Для крепления комплектуются 4-мя шурупами 4х30.

Рис1. (для шкафов настенных)



Рис.2 (для шкафов-столов)



Наименование изделия	Эскиз	Код	Цвет, толщина мм	Габариты, мм	Ед.изм.
Каркасная конструкция		722	Ноче Экко т.22	Ах340	п.м
		590	Белый т.22	Вх340	
		284	Белый ясень т.22		
		3412	Черный т.22	820х585	шт.
		830	Бежевый т.22	820х385	
		580	Серый т.25	870х585	
		870х385			

Для выполнения обвязки кухни в каркасную конструкцию из ЛДСП т.22мм необходимо дополнительно заказать стяжки эксцентриковые **Rastex 15/16** и стяжки межсекционные **VHS32/35**.

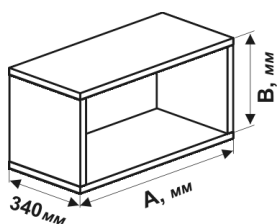
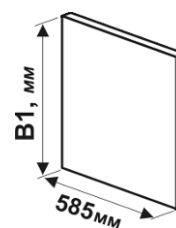
При заказе столешницы не забудьте учесть толщину обвязки - 22 или 25 мм.